

PuduBot 2

Robot inteligent Universal
de Livrare și promoter



[Cuprins]

Despre PuduBot2



- **Prezentare Produs**
- Caracteristici Cheie
- Valoarea Produsului
- Despre Pudu

PuduBot 2

PuduBot 2, robotul de livrare recent îmbunătățit de la Pudu Robotics, moștenește caracteristici și funcții excelente de la PuduBot.

PuduBot 2 se angajează să realizeze livrări inteligente în toate scenariile, promovând aplicarea roboților de serviciu și accelerând dezvoltarea generală a roboților cu performanțe mai ridicate, o mai bună extensibilitate funcțională, adaptabilitate la mediu și fiabilitate în utilizare.



[Prezentare Produs]



[Prezentare Produs]

Dimensiune	580mm*535mm*1290mm
Greutatea mașinii	39kg
Dimensiunea tăvii	500mm*432mm
Încărcătura pe un singur tavă	Maximum 13kg
Încărcături maxime	40kg
Durata de viață a bateriei	10~24h
Timpe de încărcare	3h
Lățimea de curățare	80cm
Viteza de croazieră	0.5m/s~1.2m/s
Înălțimea de negociere a obstacolelor	10mm
Unghiul de urcare	≤5°
Metoda de poziționare	PUDU VSLAM+ & Laser SLAM
Dispecerizare	Maximum 20
Încărcare	Prin fir sau automat



[Cuprins]

Despre PuduBot2



Prezentare Produs

Caracteristici Cheie

Valoarea Produsului

Despre Pudu

PUDU SLAM

Fuzionarea tehnologiei de poziționare și navigare laser și vizuală

- Suport pentru Laser SLAM, PUDU VSLAM+ sau Fuzionare (Laser & VSLAM+)
- Poziționați și navigați cu ușurință în medii complexe și dinamice
- Eficiență îmbunătățită în poziționare, percepție și planificarea rutelor



PUDU VSLAM+

Noua generație de tehnologie PUDU VSLAM

- Implementare fără marcaje, reducând **75%** timpul de implementare
- Funcționare confortabilă chiar și în medii cu tavan înalt de până la **30 metri**
- Mapare a scenei de dimensiuni extra mari pentru până la **40.000 m²**
- Stabilitate îmbunătățită cu mai puține schimbări ale referinței de poziționare
- Adaptabilitate mai mare la diferite scenarii în condiții de iluminare diferite

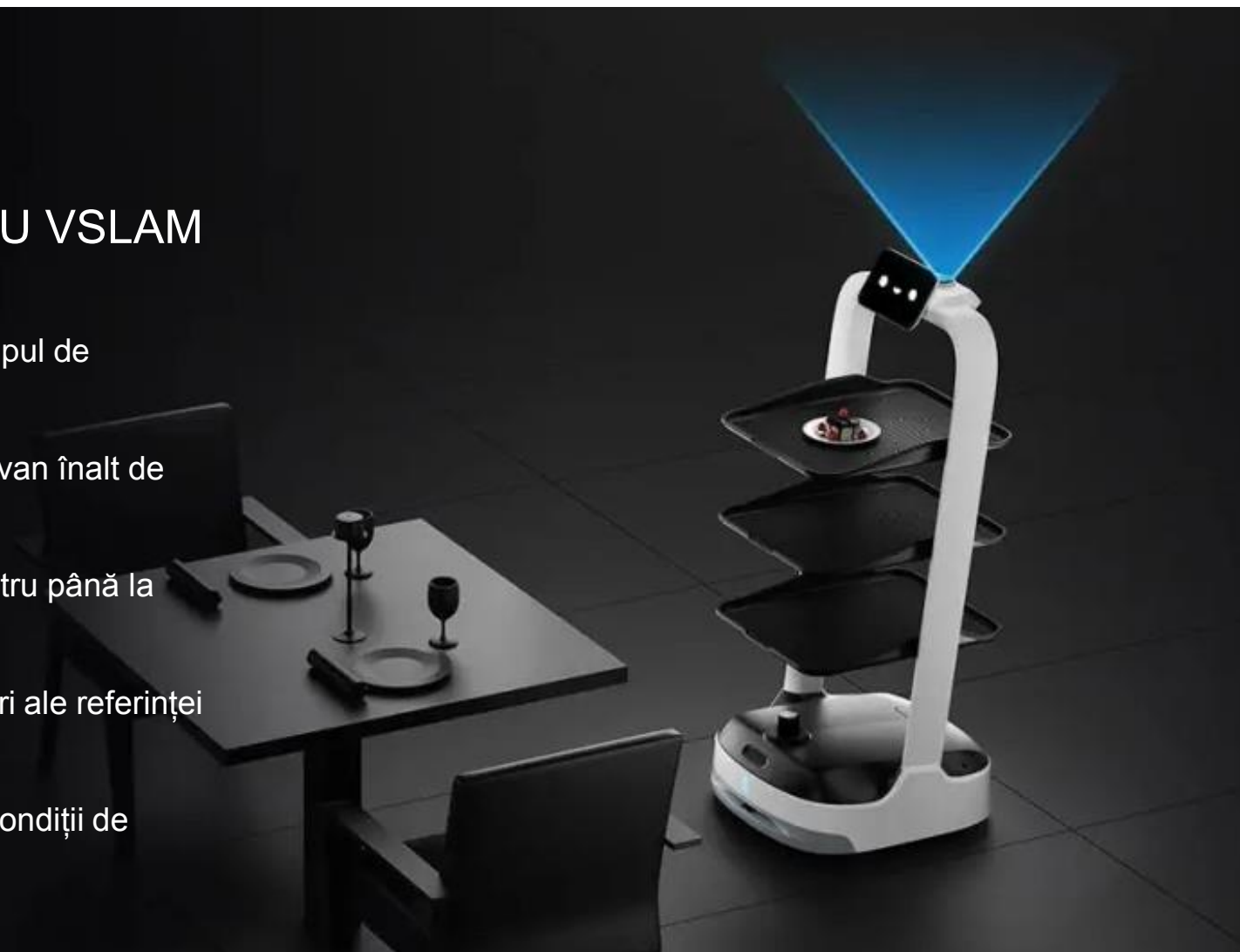

Sistem de șasiu de vârf în industrie*

Stabilitate mai bună, Performanță mai bună

- Șasiu ntegrat cu un sistem de suspensie verticală nou-upgradat
- Capacitate semnificativ îmbunătățită de a traversa obstacole
- Se adaptează la diferite suprafețe de drum, **30%** îmbunătățire în stabilitatea mișcării
- Mobilitate lină chiar și pe drumuri accidentate

*Sursa: PUDU Lab



Motor cu servo în roată dezvoltat de PUDU*

Reducerea costurilor, Creșterea eficienței

- Creștere de 33% a capacității de încărcare
- Îmbunătățire de 16% în utilizarea energiei
- Excelent atât în performanță, cât și în economisirea energiei

*Sursa: PUDU Lab

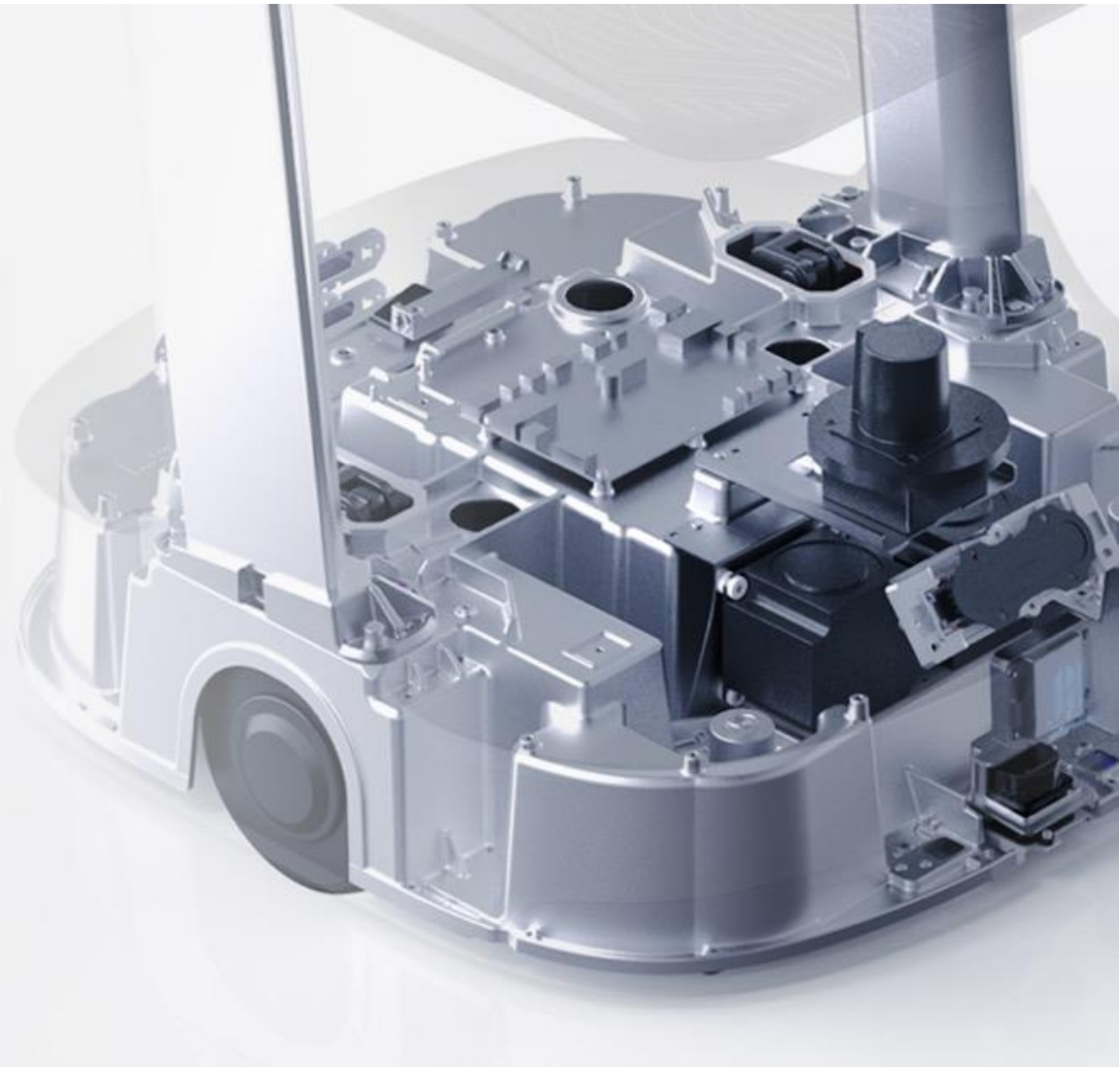

[Caracteristici Cheie]

Dual Lidar, Percepție precisă Mai fiabil, Mai sigur

- Sistemul Dual-Lidar oferă PuduBot 2 capacitatea de a percepe la 360 de grade, având caracteristicile mediului în vedere completă
- Lidarul superior este responsabil pentru detectarea distanței, având o capacitate eficientă de evitare a obstacolelor în interiorul **0.8m** (la o sarcină de 40kg și o viteză de deplasare de 1.2m/s)
- Lidarul inferior este responsabil pentru detectarea solului, având cea mai mică înălțime detectabilă de **8cm**



Baterie LFP de Înaltă Performanță

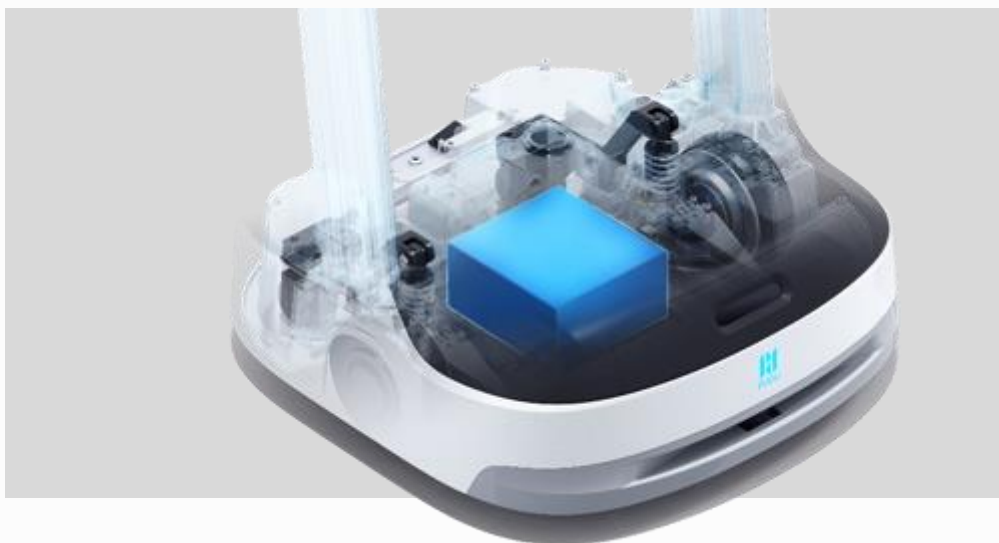

- Durată extinsă a bateriei
- Funcționează până la 24 de ore cu o încărcare de 3 ore
- Durată de viață a bateriei de 6 ori mai mare
- Siguranță și fiabilitate îmbunătățite

Încărcare Automată



- Încărcare comună cu alte produse Pudu
- Reîncărcare automată la o oră prestabilită sau atunci când nivelul bateriei scade sub un prag stabilit

Livrare Multi-Modală

- Un robot servește multiple scopuri



Mod de Livrare a
Mâncării



Mod de Livrare



Mod de
Croazieră



Mod Direct



Mod de
Returnare a
Vaselor



Mod de
Aniversare

Livrare Multi-Mese

- Servește mai multe mese simultan

[Caracteristici Cheie]

Design complet închis



Fanta mașinii
 ≤ 1 mm



Rezistă eficient la
praf și apă



Clasificare
IP42



Colaborare între mai Mulți Roboți

- Rețea auto-organizată puternică
- Dispecerizare de până la 20 de roboți într-un singur mediu
- Percepție în timp real a mediului
- Deviere automată în caz de congestie a traficului
- Adaptare la scenarii complexe și dinamice
- Permite colaborarea fără probleme între roboți



[Caracteristici Cheie]

Forme Diverse, Accesorii Versatile



[Caracteristici Cheie]

Management și Analiză 24/7

PUDU Merchant Management Platform

HOME
Data Center
Data report
My Robots
Robot Skills
Store Setting
Account Mana...

Data report

yesterday Last 7 days Last 30 days 2022-04-01 → 2022-07-12 All stores

cruise data Attract customer data Interactive data Ad data Grid data

Running Mileage 10.9 Last Cycle 0 ▲ 0%	Runtime 14.31 Last Cycle 0 ▲ 0%	Interactive Visits 453 Last Cycle 0 ▲ 0%
--	---	--

Store Name	Product Name	Machine MAC	Running Mileage
PuduBot 2 Amy	kettybot	08:E9:F6:09:CF:E6	10.9

[Caracteristici Cheie]

PUDU OS

Platformă All-Inclusive, Capabilități Infinite

- Platformă de sistem de operare integrat pentru roboți, dezvoltată de PUDU, bazată pe diverse produse PUDU, cu o platformă cloud puternică.
- Sistem de securitate dezvoltat de PUDU, cu înaltă credibilitate.
- API SDK deschis, care suportă integrarea și dezvoltarea de terță parte.

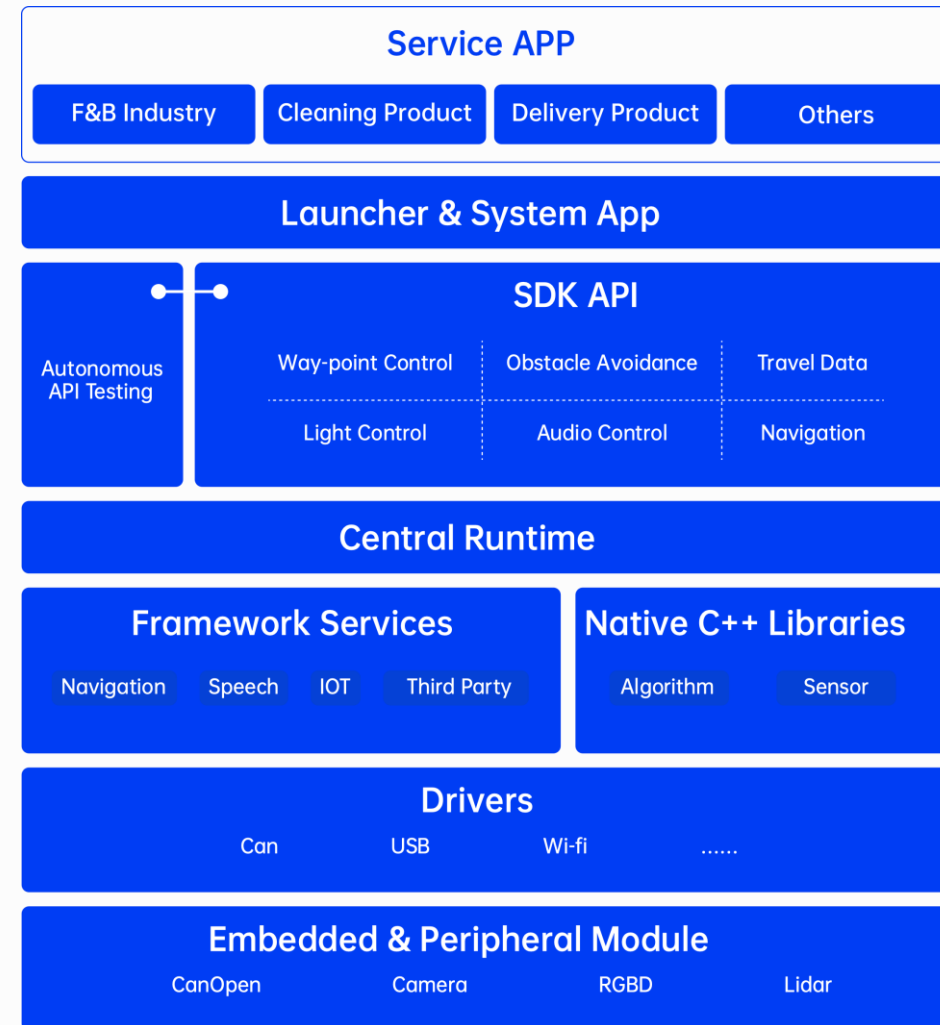

Personalizare, Branding



Autocolant Personalizat

- Creează-ți propriul PuduBot 2 pentru o expunere mai mare a brandului
- Fă-ți robotul unic și atrăgător

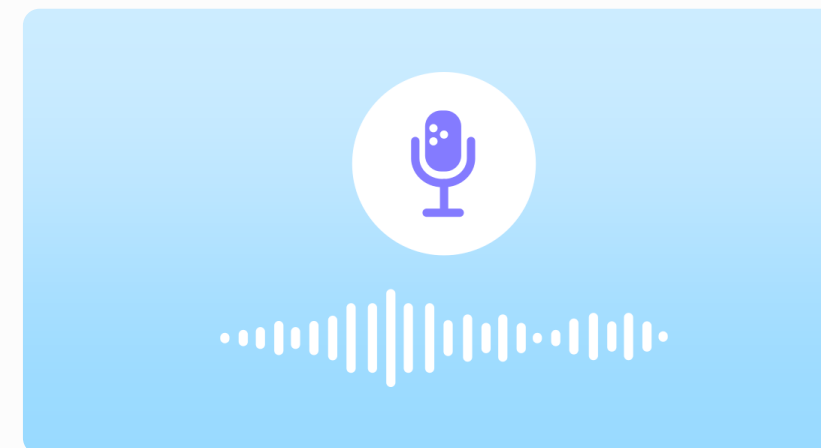

Pachet Vocal Personalizat

- Actualizare online și sincronizare în timp real.

Avantajele robotului PuduBot2

Oportunități extinse pentru expunerea produselor

3 compartimente deschise,
încăpătoare, cu înălțime
ajustabilă, oferind spațiu
suplimentar pentru vânzare.

Capacitate de încărcare până la 30 kg

Robotul poate deveni un
excelent asistent pentru mer-
chandiser, ajutând la livrarea
produselor din depozit.

Siguranță

Reacție instantanee de 0,5
secunde pentru evitarea coli-
ziunilor, robotul fiind complet
sigur în spațiile aglomerate.



Timp de funcționare ultra-lungă a bateriei

Funcționare continuă de
10-24 ore după o încărcare
completă de 4 ore.

Manevrabilitate excelentă

Datorită sistemului PUDU SLAM,
care integrează mai mulți sen-
zori, roboții se orientează ușor
în spațiile cu o configurație
complexă, făcând modelul ideal
pentru utilizarea în supermarke-
turi.

Ecran interactiv cu rezoluție înaltă

Ecran tactil de 32". Mai multe
moduri de redare a conținutului:
ecran complet sau ecran împărțit.

[Cuprins]

Despre PuduBot2



Prezentare Produs

Caracteristici Cheie

Valoarea Produsului

Despre Pudu

Acoperire pentru Multiple Industrii și Scenarii



Restaurant și Cafenea



Spital și Clinică



Hotel și Stațiune



Birou



Azil pentru bătrâni



Fabrică



Distracție și Timp Liber



Retail

(Valoarea Produsului)



Spitale și Clinici

Livrare fără contact, prevenind contagiunea încrucișată și reducând riscurile de expunere pentru personalul medical



Birouri și oficii

Lasă roboții să asiste la livrarea obiectelor mici și să îmbunătățească experiența de lucru a angajaților



Divertisment și Timp Liber

Oferă servicii diferențiate, răspuns rapid la cerințe, reducerea sarcinilor duplicate și creșterea eficienței



Retail

Raft Mobil Inovator cu acoperire publicitară mai mare

(Valoarea Produsului)



Livrare fără contact

COVID-19 a schimbat profund modul nostru de viață și de producție, iar multe restaurante au adoptat livrarea fără contact pentru a asigura transferul sigur al alimentelor în prezent. PuduBot 2 suportă funcția de pager și primește comenzi de operare de la distanță. În diferite scenarii de utilizare, PuduBot 2 poate primi solicitări de la pagere și colectează automat vasele sau articolele, reducând riscul de contagiu între persoane și sporind eficiența livrării.

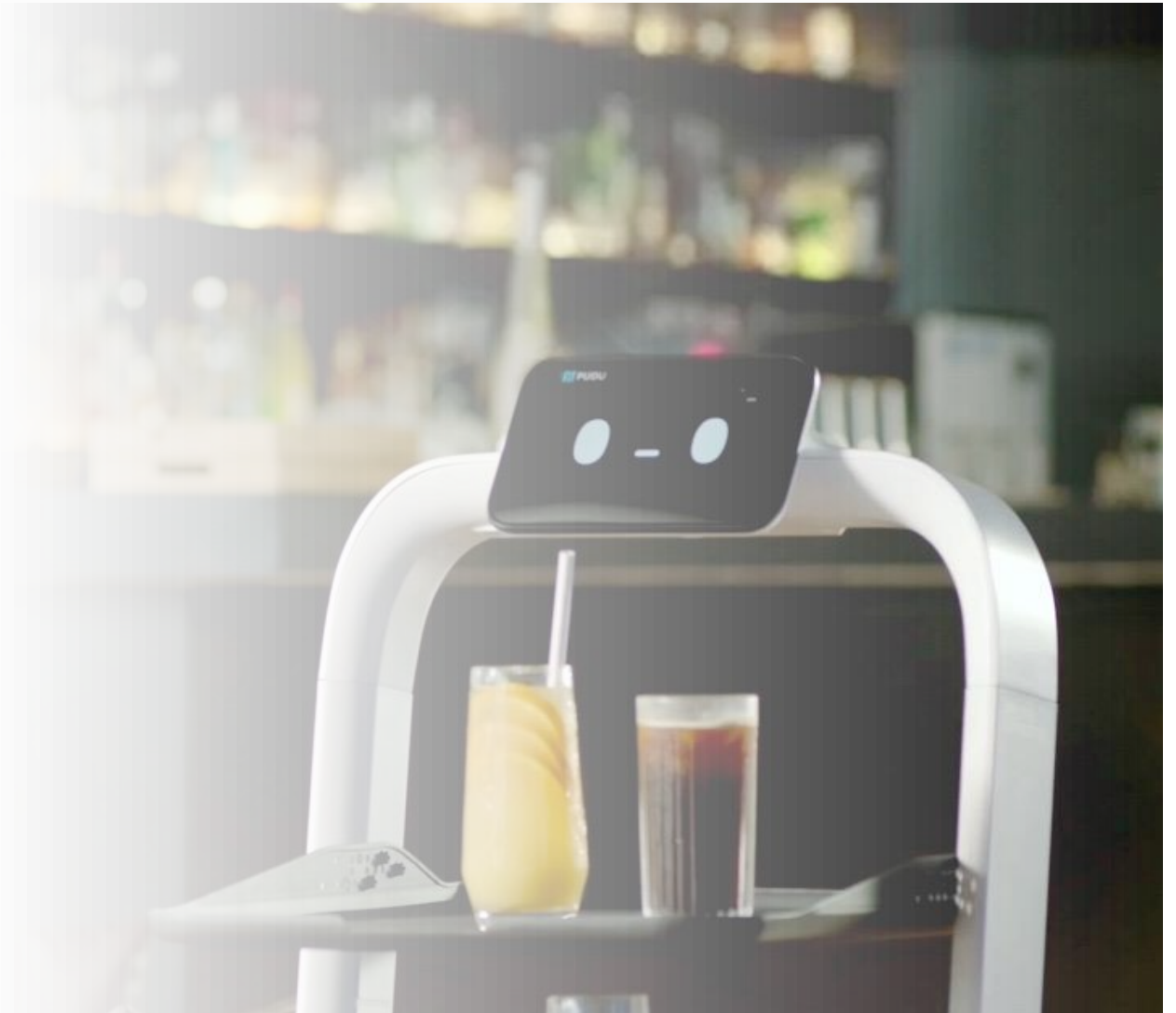

Rămâneți la curent cu tendințele automatizării

Restaurantelor

Automatizarea restaurantelor reprezintă utilizarea tehnologiilor automate sau robotizate pentru a finaliza sarcini în cadrul restaurantului și al facilității, cu scopul de a simplifica comandarea, pregătirea meselor, livrarea alimentelor și plata facturilor.

PuduBot 2, bazat pe fundamente solide și o înțelegere profundă a industriei de catering, dispune de caracteristici semnificative care eficientizează serviciile de livrare a alimentelor. Sistemul său puternic de distribuție a roboților multi-robot reduce în mod distinct munca umană necesară pentru a menține operativitatea și funcționarea eficientă a meselor.

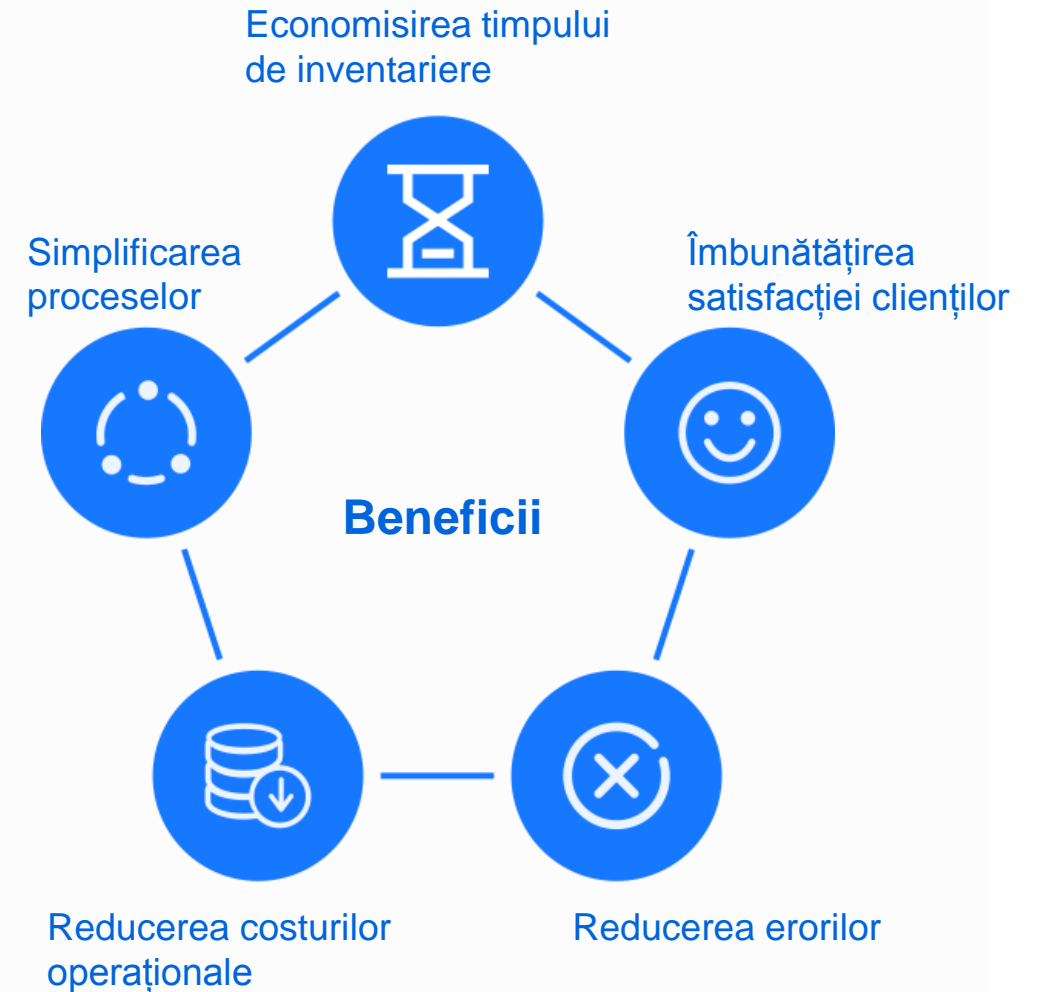

Cum ajută PuduBot2 sectorul retail?

80%

Până la 80% creștere a
vânzărilor produselor
de pe rafturile robotului.

6 luni

termenul mediu de amortizare a
investiției în robotul
din domeniul retailului.

24/7

Funcționare autonomă 24/7,
reîncărcare fără intervenția umană.



Revoluționează Experiența Clienților

Roboții comerciali sunt integrați cu succes în diferite organizații din domeniul ospitalității sau magazine de retail pentru a îmbunătăți experiența clienților.



Optimizarea proceselor
de bază



Reducerea fricțiunii pentru
a crea o senzație de
fluiditate și satisfacție



Îmbunătățirea experienței
clienților prin alocarea unui
număr mai mare de angajați
în roluri de interacțiune
directă



Îmbunătățirea parcursului
clientului prin oferirea unei
experiențe inovative

[Cuprins]

Despre PuduBot2



Prezentare Produs

Caracteristici Cheie

Valoarea Produsului

Despre Pudu

Pudu Robotics

Cu sediul în Shenzhen și fondată în 2016, Pudu Robotics este o întreprindere lider mondial axată pe tehnologie dedicată proiectării, cercetării și dezvoltării, producției și vânzării de roboți de servicii comerciale cu misiunea de a utiliza roboți pentru a îmbunătăți eficiența producției umane și a vieții.

De la începuturile sale, Pudu Robotics a investit masiv în cercetare și dezvoltare, a obținut mai multe premii, cum ar fi Red Dot și a aplicat sute de brevete de bază pentru a conduce dezvoltarea categoriei de robotică și pentru a oferi produse de înaltă tehnologie care ar atrage piețele vizate. Pudu Robotics a crescut rapid în ultimii ani pentru a deveni un "lider" pe piețele globale, cu acoperire în peste 60 de țări din întreaga lume. Roboții sunt aplicați pe scară largă în restaurante, spitale, școli, clădiri de birouri, săli guvernamentale, stații de metrou, săli de așteptare etc.

Rețea Prezență

Pudu Robotics explorează rapid piețele globale și în prezent cu acoperirea a peste 60 de țări și 600 de orașe din întreaga lume. Suntem pe cale să explorăm și să livrăm mai mult în viitor!



(Închiriere)



Revoluționează afacerea

cu un stand de promovare mobil al viitorului PuduBot2!

Integrarea robotului în afacerea Dvs vă garantează un efect „WOW”. Vizitatorii interacționează cu plăcere cu roboții, se fotografiază și împărtășesc experiența.

ÎNCHIRIAZĂ 15.000 MDL/lună



reddot winner 2023

Servicii de calitate pe care vă puteți baza

- Servicii Offline
- Service și Suport Local
- Implementare personalizată gratuită
- Instruire gratuită pentru operare
- Peste 90% din problemele tehnice pot fi rezolvate de la distanță

Pudu Robotics are un sistem complet de asistență post-vânzare și o politică post-vânzare umanizată, de asemenea, ori de câte ori este nevoie, vom face totul pentru a oferi servicii și a vă atinge satisfacția.



Ion
LUPU

■ Company's Captain

M (+373) 79 414 037

T (+373 22) 829 629

F (+373 22) 829 622

A MD-2023
str. Uzinelor, 1, or Chișinău

E ion.lupu@toreco.md

W www.toreco.md





 www.toreco.md